

JAMBO-ANKER[®]

Katalog 2024

An aerial photograph of a boat anchoring in a bay. The water is a vibrant turquoise color, and the surrounding land is covered in dense green vegetation. Several other boats are visible in the distance, scattered across the blue sea. The boat in the foreground is a white motorboat with a dark cabin, positioned centrally in the lower half of the frame.

Einfach an den
schönsten Plätzen **ankern**

Wir unterstützen...



Seit vielen Jahren fördern wir die Deutsche Gesellschaft zur Rettung Schiffbrüchiger mit einer jährlichen Spende. Mehr zu den Seenotrettern, Möglichkeiten zum Spenden und einen wunderbaren Shop mit vielen Ideen für Geschenke finden Sie auf der Internetseite seenotretter.de



Manuel Marinelli aus Spittal an der Drau und sein gemeinnütziges Projekt Manaia fördern wir seit 2019 mit Sach- und Geldspenden. Er stellt ForscherInnen aus aller Welt ein nachhaltiges Forschungssegelboot zur Verfügung und hält europaweit Vorträge. Sein Seegrass-Projekt wird von Greenpeace und der Deutschen Stiftung Meeresschutz unterstützt.

Mehr Informationen finden Sie unter projectmanaia.at

Vorwort

Liebe Wassersportfreunde,

willkommen zur 8. Auflage unseres Minikatalogs erweitert um nützliche Tipps und Grundlagen des Ankerns.

2012 haben wir unser Wassersportgeschäft gegründet und seit 2017 sind wir Inhaber und Produzent des JAMBO-Ankers und vertreiben die Erfindung von DI Michael Waltl aus Graz mit steigendem Erfolg in immer mehr Ländern.



NEU dieses Jahr ist eine eigene, designgeschützte Ankerrolle, die nicht nur perfekt zum JAMBO-ANKER passt, sondern auch durch extreme Stabilität und Einfachheit die Qualitätsmerkmale des JAMBO-ANKER widerspiegelt. Alle wesentlichen Anschlagpunkte und Auflagebereiche sind mit hochwertigen Kunststoffplatten belegt die Geräusche vermindern. Dank einer raffinierten Konstruktion konnten wir komplett auf Schweißnähte - die Schwachstelle von Bauteilen - verzichten.

Vielen Dank an das ganze Team für die Entwicklung und Konstruktion an dieser Stelle.

Ein weiterer Tätigkeitsbereich ist das Beschichten von Tauwerk für Mooring Bojen. Gerne beraten wir Sie zu unserem umweltfreundlichen und Meeresboden/Seeboden schonenden Mooring Bojensystem mit beschichtetem Tauwerk anstatt Kette. Unabhängig ob Sie privat eine Boje setzen oder ob sie als Verein oder Gewerbetreibender ein Bojenfeld umweltfreundlich installieren möchten stehen wir Ihnen zur Verfügung.

Viele Grüße aus Waiblingen

Ihr Dipl. Ing. (FH) Armin Schulze

Berichte über den JAMBO-ANKER®

4

...Der Jambo hat uns bisher nicht enttäuscht, auch nicht unter schwierigen Bedingungen. Er hat bei jedem Manöver beim ersten Versuch gehalten. Das ist schon sehr beeindruckend. Immer nett zu sehen, dass andere Yachten zum Teil mehrere Anläufe brauchen, wo wir bei gleichem Untergrund nach dem ersten Versuch bombenfest sitzen. Wir werden ihn definitiv nicht mehr demontieren!...

...Tja, der JAMBO hat einen kleinen Makel.... Ankern wird fast schon langweilig und die Nächte werden auch bei Schwell, Strom gegen den Wind auf der Nordsee ereignislos durchgeschlafen. Anker raus, Kette geben, einfahren und ?????..... tja, nix und !!! Kein Schleifen, kein Ausbrechen beim Schwojen.... Nichts dergleichen ! ---

...wir haben von Ihnen den Jambo-Anker (30 kg) erworben. Obwohl wir am Anfang ziemlich skeptisch waren, ob dieser große u. doch relativ schwere Anker der richtige für unser Boot ist, sind wir jetzt total begeistert davon. Wir lagen letztes Wochenende in einer Bucht vor der Insel Cres, wo uns gegen Mitternacht ein doch ziemlich heftiges Gewitter mit Starkwind und Sturmböen überrascht hat. Ein Boot (neu!!!) das neben uns geankert hat, war mit einem ziemlich kleinen Anker ausgestattet und nachdem ziemlich starker Wind aufgekommen ist, hat sich der Anker vom Nachbarboot nicht mehr gehalten und hat sich in unserer Ankerleine verhakt. Jetzt hat unser Jambo-Anker unser Boot gehalten und auch das Nachbarboot. Wie gesagt, wir sind sehr froh, dass wir diesen Kauf gemacht haben und können diesen Anker nur weiterempfehlen. Danke für die guten Infos und die Empfehlung, diese Ankergröße zu nehmen....

Diese und viele weitere Berichte finden Sie auf unserer Webseite jamboanker.de/pages/jambo-berichte

Die Vorteile des JAMBO-ANKER®



Geeignet für jedes
Fahrtgebiet da er
auf jeglichem
Bodengrund hält



Entspanntes Ankern
da ein
Ankermanöver
genügt



Extrem kurzer
Einfahrweg schont
den Meeresboden

5



Genießen Sie die Tage und vor allem die Nächte auf dem Wasser mit einem Anker, der Sie sicher ankern und ruhig schlafen lässt.

Der JAMBO-Anker® ist von 8 kg bis 90 kg in Edelstahl und in verzinkt erhältlich.



Immer mehr Vercharterer rüsten ihre Flotten mit dem JAMBO-Anker® aus, da er einfach zu benutzen ist, eine hohe Haltekraft hat und somit für ruhige Nächte und einen schönen Urlaub sorgt.

JAMBO-ANKER®

Dies unterscheidet ihn von anderen Anker:

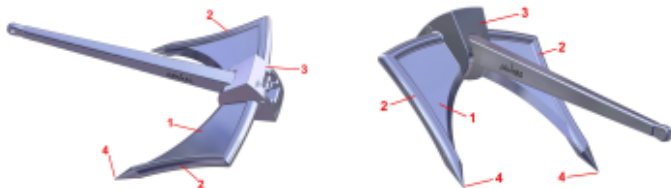

Weit auseinanderstehende Flunken (1) verhindern dass der Anker auf eine Seite kippt. Das gesamte Ankergewicht drückt immer auf die Spitzen. Ähnlich wie bei den gusseisernen Klappankern der Großschifffahrt.

Starke, zugespitzte Dorne (2): Sie dringen auf hart gepresstem Sand oder auf Seegras sicher in den Ankergrund ein. Ähnlich wie die Spitzen eines Stockankers.

Progressiv steigende Haltekraft: Je tiefer sich die Flunken (1) eingraben, desto größer wird die Haltekraft. Dadurch ist der JAMBO-Anker® stark, auch in Sand und Schlick.

Kurzer Einfahrweg: Das Mittelteil (3) gibt dem JAMBO-Anker® einen großen Anstellwinkel, die Spitzen (4) der Dorne (2) dringen dadurch sofort in den Boden ein.

Einfach ankern: Egal ob Skipper-Neuling oder erfahrener Seebär: Ein souveränes Ankermanöver gelingt mit dem JAMBO-Anker® im Handumdrehen.

Zwei Ausführungen in je 8 Größen: Der JAMBO-Anker® von 8 kg bis 90 kg ist jeweils als hochwertiger Stahlguss 1.0619 mit feuerverzinkter Oberfläche oder als Edelstahlguss 1.4408 (V4A) mit polierter Oberfläche erhältlich.

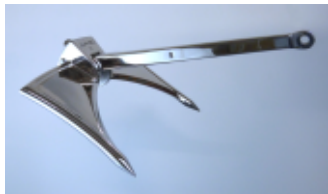

verzinkter Stahlguss

Größe	Bezeichnung	Preis
8 kg	ST-8	319 €
11 kg	ST-11	479 €
16 kg	ST-16	699 €
22 kg	ST-22	949 €
30 kg	ST-30	1.359 €
40 kg *	ST-40	1.999 €
60 kg *	ST-60	3.199 €
90 kg *	ST-90	5.199 €

Edelstahl poliert

Bezeichnung	Preis
VM-8	949 €
VM-11	1.399 €
VM-16	1.999 €
VM-22	2.699 €
VM-30	3.699 €
VM-40	5.199 €
VM-60	8.199 €
VM-90	12.299 €

* ⓘ zzgl. Kosten für Versand per Spedition

Überzeugen Sie sich selbst: Seine Fähigkeiten – auch auf festem Grund, wo herkömmliche Anker längst resignieren – zeigt Ihnen der JAMBO-Anker® in den kurzen Videos auf Youtube und unseren Webseiten

JAMBO-ANKER®

8

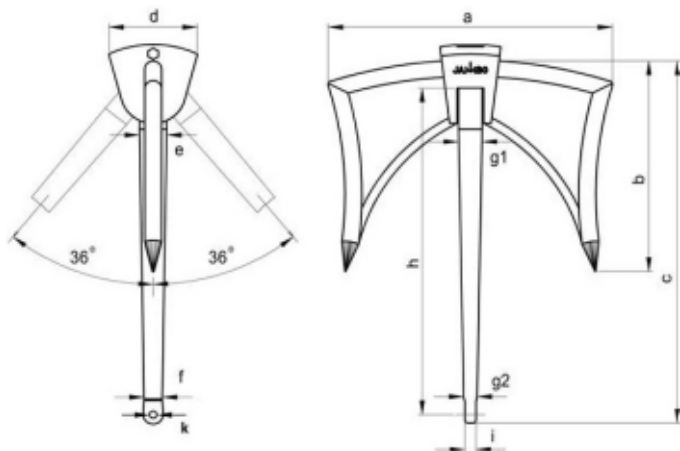

		8 kg	11 kg	16 kg	22 kg	30 kg	40 kg	60 kg	90 kg
Breite	a	325	385	430	477	529	587	662	754
Flunkenlänge	b	251	299	334	370	411	456	514	565
Gesamtlänge	c	431	513	574	637	706	783	884	1007
Mittelteil	d	101	120	134	149	165	183	207	236
Stielbreite (Kopf)	e	31	37	41	45	50	56	63	72
Stielbreite (Schäkel)	f	21	24	27	30	33	37	42	48
Stielstärke	g1	27	32	36	40	44	49	55	63
Stielstärke	g2	15	18	20	22	25	27	31	35
Anschlag - Auge	h	389	463	518	575	637	707	752	909
Breite für Schäkel	i	13	15	15	15	15	18	19	22
Bohrung für Schäkel	k	11	11,5	12	14	16	18	18	18

Angaben für Stahlguss, circa in mm

Unser Service: Ankerberechnung

Gerne berechnen wir Ihnen das empfohlene Ankergewicht speziell für Ihr Boot.

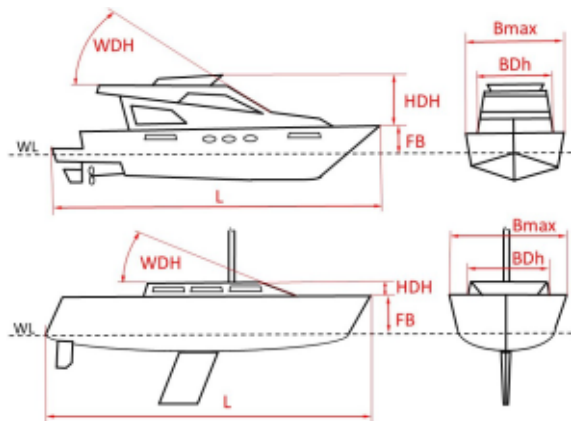

Folgende Maße benötigen wir dafür: Gewicht (G), Länge (L), Freibord (FB), Breite max. (Bmax), Breite Deckshaus (BDh), Höhe Deckshaus (HDH), Winkel Deckshaus (WDH).

Aufbewahrung für Jambo-Anker am Heck

Zur Befestigung an der Reling:
Edelstahl Ankerköcher ideal für
JAMBO-Anker 11 kg und 16 kg.
Mit Schellen für 25 mm Rohre.
Edelstahl rostfrei 1.4404, elektro-
poliert.

Ankeraufbewahrung 325 €
Art.-Nr. 32702



Anker nicht im Lieferumfang
der Köcher enthalten

Original JAMBO-Bugbeschlag

Perfekt auf den JAMBO Anker abgestimmt sind die neu entwickelten und design-geschützten JAMBO Ankerrollen mit Wippe.

Der Bugbeschlag ist aus Edelstahl 316 L (1.4404) extrem stabil gebaut: so beträgt die Materialstärke des Beschlags und der Wippe 5 mm für den 22 kg und 30 kg JAMBO, 6 mm für den 40 kg und 60 kg JAMBO und 8 mm für den 90 kg JAMBO Anker.

10

Die Verwendung von hochwertigen Kunststoffen für die Rollen, an den Anschlägen vorne und im Bereich des Ankerschafts dämpfen die Geräuscentwicklung. Die Wippe läuft präzise und leise in einem Gleitlager.

Die Einzelteile für die bislang in 5 Größen verfügbare Ankerrolle werden in Kleinserien in Deutschland produziert und von uns zusammengebaut. Somit ist gewährleistet, dass jedes Einzelteil als Ersatzteil verfügbar ist.



Vorteile des JAMBO-Bugbeschlags



❶ Anschlagplatten aus hochwertigem Kunststoff dämpfen Geräusche zwischen Anker und Bugbeschlag

❷ Die Anschlagrolle verhindert das Herausspringen des Ankers aus der Bugrolle bei starkem Seegang

❸ Das Profil der Rollen ist auf den jeweiligen JAMBO-Anker Schaft angepasst

❹ Mit Wippe, dadurch wird die Winde entlastet

❺ Eine Kunststoff Auflageplatte dämpft Geräusche des Ankerschaftes und der Befestigungselemente (Wirbel, etc)

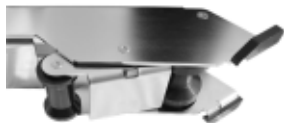

Abmessungen JAMBO-Bugbeschlag

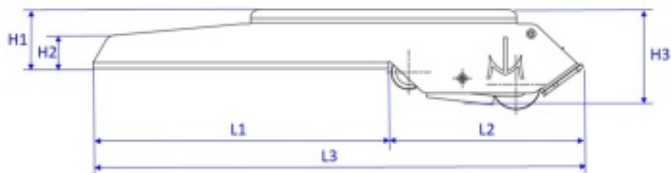

12

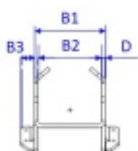

Der Bugbeschlag und die Wippe sind jeweils aus einem Teil lasergeschnitten und umformtechnisch hergestellt.

Der Bugbeschlag ist ohne Schweißnähte.

Alle Längenangaben in der Tabelle unten sind in Millimetern.

Übersicht für Bugrollen für JAMBO-Anker der Größe

Maß	22 kg	30 kg	40 kg	60 kg	90 kg
L1	470	470	600	600	680
L2	353	353	405	405	425
L3	823	823	1005	1005	1105
H1	102	102	117	117	139
H2	53	53	67	67	68
H3	156	156	185	185	220
B1	110	110	133	133	156
B2	100	100	121	121	140
B3	36	36	35	35	42
D	5	5	6	6	8
Rollensatz	R22	R30	R40	R60	R90
Gewicht	a.A.	a.A.	18,5 kg	18,7 kg	a.A.
Art. -Nr.	32922	32930	32940	32960	32990
Preis	1.149 €	1.199 €	1.949 €	1.999 €	3.399 €

Warum ist ein Bugbeschlag mit Wippe besser?

Mit Wippe

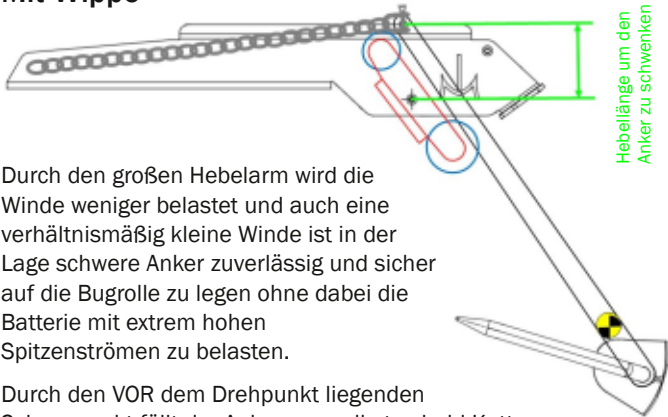

Hebellänge um den Anker zu schwenken

Durch den großen Hebelarm wird die Winde weniger belastet und auch eine verhältnismäßig kleine Winde ist in der Lage schwere Anker zuverlässig und sicher auf die Bugrolle zu legen ohne dabei die Batterie mit extrem hohen Spitzenströmen zu belasten.

Durch den VOR dem Drehpunkt liegenden Schwerpunkt fällt der Anker von selbst sobald Kette gegeben wird. Der Anker gleitet sanft und mit langsam zunehmenden Winkel nach vorne (weg vom Bug) und nach unten.

Ohne Wippe

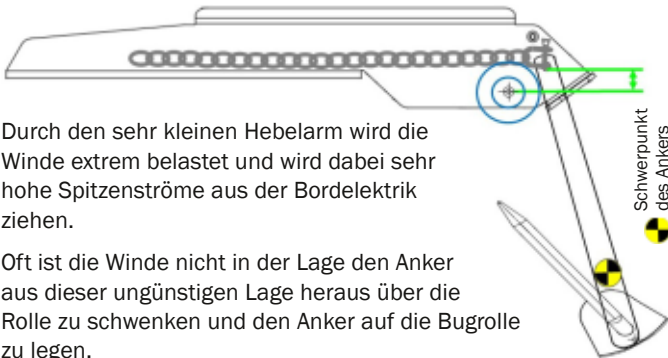

Schwerpunkt des Ankers

Durch den sehr kleinen Hebelarm wird die Winde extrem belastet und wird dabei sehr hohe Spitzenströme aus der Bordelektrik ziehen.

Oft ist die Winde nicht in der Lage den Anker aus dieser ungünstigen Lage heraus über die Rolle zu schwenken und den Anker auf die Bugrolle zu legen.

GRIPPY

Die innovative Ankerboje

Mit GRIPPY wird Ihnen die genaue Ankerposition angezeigt, denn mittels der Leinenautomatik steht GRIPPY exakt über dem Anker. Sie wissen genau, wo ihr Anker liegt und anderen wird angezeigt, dass dieser Ankerplatz belegt ist.

14

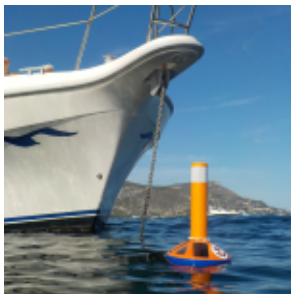

Sowohl die Auf- und Abrollautomatik als auch die elektronische Einheit sind wasserdicht gekapselt. Ein Sensor schaltet das Licht bei Kontakt mit Wasser und bei Dunkelheit ein. Mittels eines Solarpanels wird der integrierte Akku geladen (Blinklicht nicht in der Version "Basic" enthalten).

GRIPPY gibt es in vier Ausführungen: "Basic", "Light", "Heavy" und "Heavy ABR". Die 500 / 1200 kg Bruchlast der Leine reichen aus um sie als Trippleine zu nutzen.



Beschreibung	Basic '22	Licht/Light	Heavy	Heavy ABR
Art.-Nr.	G34210	G34215	G34220	G34225
Gewicht	1,3 kg	1,3 kg	1,5 kg	1,5 kg
Leinenlänge	15 m	25 m	20 m	20 m
Relingshalter	serie	serie	serie	serie
Solarpanel	---	serie	serie	serie
autom. Blinklicht	---	serie	serie	serie
Bruchlast d. Leine	>500 kg	>500 kg	>1200kg	>1200kg
Edelst. Seilschutz	serie	serie	serie	serie
Preis	282 €	363 €	417 €	542 €

Die Version **Heavy ABR** wurde speziell für Katamarane und hochbordige Yachten entwickelt. Beim Hochholen des Ankers blockiert der Wickelmechanismus der Boje ab einem bestimmten Neigungswinkel, so kann die Boje einfacher, auch ohne Bootshaken eingeholt werden.

Für 2024 vom Hersteller angekündigt: GPS Tracking für die Ankerboje. Sobald verfügbar informieren wir Sie auf unseren Internetseiten www.armin-schulze.de und jamboanker.de

Zubehör



Bezeichnung	Art.-Nr.	Preis
Edelstahl Seilschutz BL 600kg ①	G34234	42 €
Edelstahl Seilschutz BL 1200kg	G34230	51 €
Seilverlängerung 10 m ②	G34231	48 €
Ersatzteil Signal Reflektor ③	G34232	27 €
Relinghalter mit Gummiringen ④	G34233	32 €
Gummiring für Relinghalter	G34236	2 €

Edelstahl Ankerketten

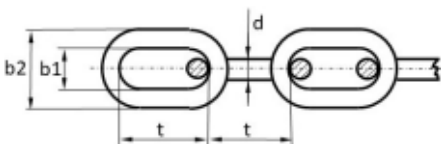

16

Kettenmaße nach Normen

DIN 766					ISO 4565				
d	t	b1	b2	Gewicht	d	t	b1	b2	Gewicht
[mm]	[mm]	[mm]	[mm]	[kg/m]	[mm]	[mm]	[mm]	[mm]	[kg/m]
5	18,5	6,0	17,0	0,50	5	15,0	6,7	18,0	0,54
6	18,5	7,2	20,8	0,78	6	18,0	8,1	21,6	0,80
8	24,0	9,6	27,2	1,35	8	24,0	10,8	28,8	1,40
10	28,0	12,0	36,0	2,25	10	30,0	13,5	36,0	2,20
13	36,0	15,6	47,0	3,90	12	36,0	16,2	43,2	3,20
14	41,0	16,8	50,0	4,40					
16	45,0	19,2	58,0	5,80					

Ankerkette AISI 316 (A4) ⓘ

Rundstahlkette, Form und Maße gemäß DIN 766 (ISO auf Anfrage)

Art.-Nr.	Größe	BL in kN	Menge	Preis je m
3106	6 mm	15,98	1m-24m	13,00 €
			25m-49m	12,50 €
			50m +	12,00 €
3108	8 mm	29,41	1m-29m	23,00 €
			30-49m	22,50 €
			50m +	21,00 €
3110	10 mm	47,94	1m-29m	37,00 €
			30m-49m	35,00 €
			Bund 50m/100m	33,00 €
3113	13 mm	78,43	Bund 50m	58,00 €

ⓘ zzgl. Kosten für Versand per Spedition

Made in Germany

ROXMA®

Feuerverzinkt, Güteklasse 7 ⓘ made by Röttgers Ketten

Feuerverzinkte ROXMA Ankerketten sind ideal für den Einsatz in kälteren Gewässern. Alle Ankerketten werden von Röttgers Ketten auf modernsten Anlagen in Deutschland hergestellt.

Typ	Norm	d	BL in kN	Preis
RXGD670	DIN 766	6 mm	39,6	12,93 €
RXGD870	DIN 766	8 mm	71,0	18,46 €
RXGD1070	DIN 766	10 mm	112,0	30,10 €
RXGD1370	DIN 766	13 mm	190,0	49,31 €
RXGD1670	DIN 766	16 mm	282,2	73,27 €

RXGI670	ISO 4565	6 mm	39,6	13,19 €
RXGI870	ISO 4565	8 mm	71,0	18,98 €
RXGI1070	ISO 4565	10 mm	112,0	29,93 €
RXGI1270	ISO 4565	12 mm	160,0	39,07 €
RXGI1670	ISO 4565	16 mm	282,0	72,21 €

ROXMA Edelstahl Ankerkette AISI 316L / 1.4404

Die Edelstahl ROXMA Ankerketten sind auch in der ISO Norm erhältlich. Die Edelstahl ROXMA Ketten sind standardmäßig gebeizt und glänzend passiviert. Elektropolieren gegen Aufpreis.

Typ	Norm	d	BL in kN	Preis
RXSD6L	DIN 766	6 mm	30,0	24,76 €
RXSD8L	DIN 766	8 mm	53,0	40,32 €
RXSD10L	DIN 766	10 mm	85,0	64,44 €
RXSD13L	DIN 766	13 mm	125,0	109,75 €
RXSD16L	DIN 766	16 mm	200,0	180,96 €

ROXMA Duplex Ankerkette AISI 318LN / 1.4462

Typ	Norm	d	BL in kN	Preis
RXSD6LN	DIN 766	6 mm	38,5	29,61 €
RXSD8LN	DIN 766	8 mm	67,0	47,52 €
RXSD10LN	DIN 766	10 mm	108,0	77,13 €
RXSD13LN	DIN 766	13 mm	180,0	128,37 €
RXSD16LN	DIN 766	16 mm	260,0	214,10 €

Cromox Ankerketten



cromox

THE NEW DIMENSION OF STAINLESS

Made in Germany

Die Marke **Cromox** steht für innovative **Qualität** aus dem Hause Ketten Wälder.

Jede Kette wird in Deutschland gefertigt, ist geprüft und lehrenhaltig.

Auf Wunsch kann Ihre Kette mit einem Namen Ihrer Wahl gekennzeichnet werden (gegen Aufpreis).

18

Gegenüber den "einfachen" und günstigeren Ankerketten (siehe Seite 16) zeichnen sich die cromox und ROXMA Ankerketten durch die **über doppelt so großen Bruch- und zulässigen Arbeitslasten** bei gleicher Kettenstärke aus.

cromox Edelstahl Ankerkette AISI 316L ⓘ

Typ Prenice 23, 1.4404, G6. Geprüft und kalibriert

Typ	Norm	d	kg/m	BL in kN	blank
CDK 6	DIN 766	6 mm	0,78	37,5	30,82 €
CDK 8	DIN 766	8 mm	1,35	63,0	48,67 €
CDK 10	DIN 766	10 mm	2,30	100,0	75,80 €
CDK 13	DIN 766	13 mm	3,90	167,0	124,47 €
CDK 14	DIN 766	14 mm	4,40	185,0	139,23 €
CDK 16	DIN 766	16 mm	5,80	240,0	198,73 €
CIA 6	ISO 4565	6 mm	0,80	37,5	31,30 €
CIA 8	ISO 4565	8 mm	1,40	63,0	49,74 €
CIA 10	ISO 4565	10 mm	2,20	100,0	74,49 €
CIA 12	ISO 4565	12 mm	3,20	142,5	104,48 €

Die Preise von cromox Ankerketten gelten für Bunde von 50 Meter und mehr.

Mehrpreis bei Bundlängen bis 20m: +15%, bis 50m: +10%

ⓘ zzgl. Kosten für Versand per Spedition

cromox Edelstahl Ankerkette AISI 318LN ⓘ

Typ Premium 35, 1.4462 Duplex, G6 PLUS. Geprüft und kalibriert

Typ	Norm	d	kg/m	BL in kN	blank
CXA 5	DIN 766	5 mm	0,50	25,2	26,89 €
CXA 6	DIN 766	6 mm	0,78	38,5	39,27 €
CXA 8	DIN 766	8 mm	1,35	66,0	62,95 €
CXA 10	DIN 766	10 mm	2,25	104,0	99,01 €
CXA 13	DIN 766	13 mm	3,90	177,0	165,41 €
CXA 14	DIN 766	14 mm	4,40	195,0	184,45 €
CXA 16	DIN 766	16 mm	5,80	265,0	264,18 €
CXA 18	DIN 766	18 mm	7,40	340,0	329,63 €
CXA 22	DIN 766	22 mm	11,00	450,0	510,51 €
CXA 26	DIN 766	26 mm	15,00	640,0	678,30 €
CXI 5	ISO 4565	5 mm	0,54	25,0	28,32 €
CXI 6	ISO 4565	6 mm	0,80	38,5	39,98 €
CXI 8	ISO 4565	8 mm	1,40	66,0	64,74 €
CXI 10	ISO 4565	10 mm	2,20	104,0	97,58 €
CXI 12	ISO 4565	12 mm	3,20	160,0	138,04 €

cromox Edelstahl Ankerstegkette AISI 318LN ⓘ

1.4462 Duplex, G6 Plus. Geprüft und kalibriert

Typ	Norm	d	kg/m	BL in kN	blank
CXSL 14	ISO 1704	14 mm	5,00	195,0	278,46 €
CXSL 16	ISO 1704	16 mm	6,60	265,0	362,95 €
CXSL 18	ISO 1704	18 mm	8,50	340,0	439,11 €
CXSL 22	ISO 1704	22 mm	12,60	450,0	624,75 €
CXSL 26	ISO 1704	26 mm	17,20	640,0	806,82 €

Ebenfalls erhältlich sind zöllige Duplex Ketten nach USA Norm (1/4" bis 1") sowie nach Norm AS 2321 (6 -16 mm).

Optionen

Größere Endglieder können an der Ankerkette an CXA und CXI Ketten auf Wunsch gegen Aufpreis einseitig oder beidseitig gefertigt werden.

Wieviel Kette muss ich stecken?

Alte Faustregel:	Tiefe x 3 (nur gültig bei großen Tiefen und schwerer Kette)
Erweiterte Faustregel:	Tiefe x 5 bei gutem Wetter Tiefe x 7 bei schlechtem Wetter
Neuere Betrachtung:	Mind. 20 m Kette am Boden + 5 m Kette durchhängende Kurve + Tiefe

20

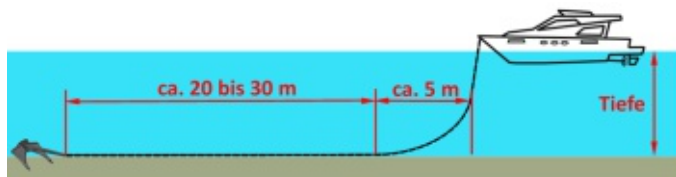

Vergleich der Regeln

Beispielrechnung:

Tiefe T	Alte Faustregel			Neuere Betrachtung:	
	T x 3	T x 5	T x 7	20 + 5 + T	30 + 5 + T
3 m	9 m	15 m	21 m	28 m	38 m
6 m	18 m	30 m	42 m	31 m	41 m
10 m	30 m	50 m	70 m	35 m	45 m
15 m	45 m	75 m	105 m	40 m	50 m
20 m	60 m	100 m	140 m	45 m	55 m

Bei extremen Tiefen ergeben sich bei beiden Betrachtungen wenig sinnvolle Ergebnisse (rot gekennzeichnet). Bei üblichen Ankertiefen liefern beide Betrachtungen annähernd gleiche oder sehr ähnliche Werte.

Wann wird ein Anker ausbrechen?

Sobald das hintere Ende des Ankerschaftes auch nur leicht angehoben wird, bricht der Anker aus. Denn dann wird jeder Ruck und die gesamte Kraft direkt auf den Anker einwirken. Sobald auf den Ankerschaft eine Hubkraft einwirkt wird er zunächst gelockert und wird bei weiterer Belastung ausbrechen oder durchrutschen. Dies ist dann im Prinzip der gleiche Vorgang der beim Einholen des Ankers, also beim "Überfahren" auch passiert.

Wie kann dies verhindert werden?



Schwerere Kette verwenden / mehr Kette stecken

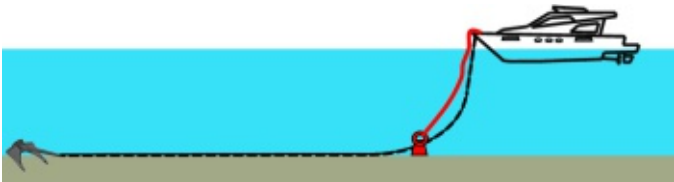

Reitgewicht verwenden

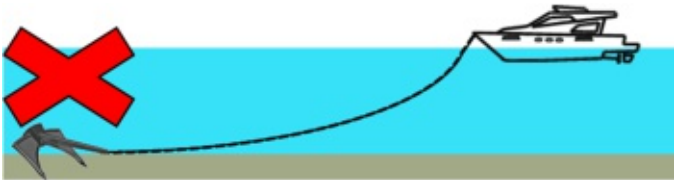

Ein größerer Anker alleine löst das Problem nicht vernünftig, denn das Schaftende wird nach wie vor angehoben

Ankerwirbel



Ankerwirbel Inbus

für Kette	Art.-Nr.	Preis
6 und 8 mm	33108	79 €
10 und 12 mm	33112	114 €
13 und 14 mm	33114	290 €



mit zusätzlichem Gelenk:

für Kette	Art.-Nr.	Preis
6-8 mm	33208	104 €
10-12 mm	33212	164 €

Bruchlasten siehe unten

Schulze® Schäkel Ankerwirbel



Ermöglicht festes Verschließen, ohne Runddrehen eines Inbus.

Das Öffnen des Wirbels erfordert den speziellen Schulze® Schäkel Schlüssel, somit ist der Anker vor schnellem Gelegenheits-Diebstahl geschützt.

Ankerwirbel Edelstahl A4

für Kette	Bruchlast	Safe Workload	Art.-Nr.	Preis
6/8 mm	3.290 kg	850 kg	10601	99 €
10/12 mm	4.900 kg	1.350 kg	10602	129 €

mit zusätzlichem Gelenk:

für Kette	Bruchlast	Safe Workload	Art.-Nr.	Preis
6/8 mm	3.290 kg	850 kg	10603	119 €
10/12 mm	4.900 kg	1.350 kg	10604	189 €

Schlüssel für Ankerwirbel

18 €

Art.-Nr. 10712

Ankerwirbel

cromox Anker Twister CATO original



cromox® Anker Twister Original CATO
G6 PLUS 1.4462 Duplex, geprüft, blank



für Kette	BL	Art.-Nr.	Preis
8 mm	66 kN	33508	379 €
10 mm	104 kN	33510	489 €

23

Wasi GTS Powerball



Anker-Kettenverbinder made in Germany,
aus A5 (16 mm und 20 mm aus D6/A5)



für Kette	Schaft max.	Art.-Nr.	Preis
6 mm	16 mm	33606	199 €
8 mm	21 mm	33608	269 €
10 mm	21 mm	33610	319 €
10/13 mm	25 mm	33611	349 €
13 mm	25 mm	33613	389 €
16 mm	40 mm	33616	1.630 €
20 mm	55 mm	33620	1.780 €

KONG Ankerwirbel



KONG Ankerwirbel made in Italy
Edelstahl 1.4401, geschmiedet

für Kette	Bruchlast	Art.-Nr.	Preis
6-8 mm	2.500 kg	33708	82 €
8-12 mm	5.000 kg	33712	148 €
12-14 mm	9.500 kg	33714	469 €
16-20 mm	20.000 kg	33720	1.525 €

Kettenmarkierungen

Kettenmarkierung zweiteilig

Set mit 50 Stück. Je 10 Stück in den Farben weiß, pink, grün, blau und gelb. Seewasserbeständig und schlagfest aus Polyamid.



Zweiteilig zum Zusammenpressen im Kettenglied.



für Kette	Art.-Nr.	Preis
6 mm	34206	36 €
8 mm	34208	37 €
10 mm	34210	38 €
13 mm	34213	55 €

Kettenmarkierungen einteilig

Aus gummi-ähnlichem Weichkunststoff.

Set enthält die Farben weiß, gelb, rot, grün und blau.



für Kette	Stück	Art.-Nr.	Preis
6 mm	70	34205	22,90 €
8 mm	50	34207	22,90 €
10 mm	40	34209	22,90 €
12 mm	40	34211	24,90 €

NEU! Anchoright Chainmarker

Kettenmarkierungen zweiteilig zum Schrauben, mit einer selbst zu gestaltenden Farbcodetafel, Bilder siehe nächste Seite

Set mit 30 Marker, je 5 Stück in den Farben weiß, gelb, rot, pink, grün und blau. Eine Stecktafel für Farbe und Meter, sowie die Schrauben sind ebenfalls enthalten.

für Kette	Stück	Art.-Nr.	Preis
8 mm	30	34230	25,30 €
10 mm	30	34231	28,90 €
12 mm	30	34232	54,20 €

NEU! Anchoright Chainmarker



6 positions Chain marking set

FAK017/anchoring/1200011.2 / 1200011.0

What's included

6-row guide plate
114mm h x 50mm w

A-100 number tabs

Chain markers:

6 colours



5 each = 30 markers

10 each = 60 markers

316-grade screws

	5	10	15
20	25	30	35
40	50	60	70
80	90	100	

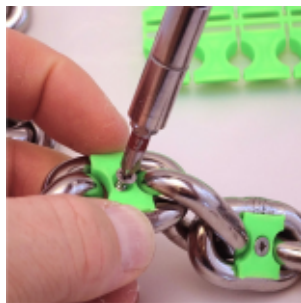

Beim Ankern gilt es zu beachten

- Welche Wassertiefe suche ich bzw. welche Tiefe steht an
- Gezeiten / Tidenhub beachten
- Strömungen vorhanden?
- Windgeschützte Bucht (Wettervorhersage beachten)
- Welche Beschaffenheit hat der Grund (Seekarte, Sichtprüfung)
- Taugt mein Anker für die Bodenbeschaffenheit?
- Ankern im Bereich von Seekabeln und Pipelines ist verboten
- Ausreichend Abstand zum Land
- Schwoikreis benachbarter Ankerlieger beachten

Schwoikreis

Schon ein um 30° gedrehter Wind kann zur Kollision führen

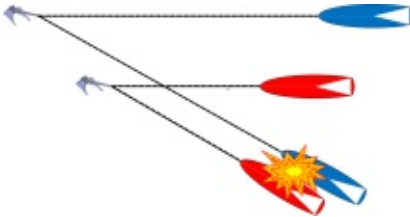

Verwendung einer Kettenkralle

- Die Lager der Winsch werden entlastet
- Der Lärm durch Einrucken der Kette wird weitgehend vermieden
- Eine Leine mit möglichst hoher Dehnung dämpft alle Bewegungen durch Seegang
- Ein Ruckdämpfer in der Leine kann weiteren Komfort bringen
- Die Kettenkralle wird in die Kette eingehängt und das daran befestigte Tau wird auf einer Klampe belegt. Nun wird etwas Kette gegeben.

Kettenkrallen



Kettenstopper

Edelstahlguss AISI 316 - A4, poliert

für Kette	Art.-Nr.	Preis
6-8 mm	33308	24,90 €
10-12 mm	33312	62,00 €



KONG Chain Gripper®. Kettenschäkel, Bolzen unverlierbar. Edelstahl AISI 316.

für Kette	Art.-Nr.	Preis
6-8 mm	33408	24,90 €
10-12 mm	33412	48,90 €



Kettenhaken. Edelstahl AISI 316.

für Kette	Art.-Nr.	Preis
10 mm	33415	12,00 €

Kettenfanghaken / Ankereinholer



Ausführung	Art.-Nr.	Preis
Edelstahl	33414	69,90 €

Bootshaken Spitzen



Bootshakenspitzen
aus Edelstahl poliert.

Größe	Art.-Nr.	Preis
L 17 cm, iD 28 mm	34312	21,00 €
L 19 cm, iD 35 mm	34313	26,00 €

Hook & Moor

28



Jetzt größer, leichter und in mehr Längen erhältlich. Mit diesem Bootshaken kann der Festmacher mit nur einem Zug durch den Bojenring gezogen werden.

Der Kopf besteht aus glasfaserverstärktem Polyamid sowie Edelstahl.

Das Teleskoprohr aus Aluminium.

Max. Festmacherstärke 25 mm.



Modell	Art.-Nr.	Öffnungsweite	Länge min.	Länge max.	Gewicht	Preis
M45/1.8	34041	45 mm	1,01 m	1,8 m	0,85 kg	179 €
M60/2.5	34042	60 mm	1,02 m	2,5 m	1,19 kg	229 €
M60/3.2	34043	60 mm	1,25 m	3,2 m	1,37 kg	239 €



Klemmhalter

Für Hook & Moor, andere Bootshaken sowie Gerüstestiele.

Extra große Klemmhalter für den Hook&Moor zum Anschrauben.

Dazu erhältlich sind Relingsadapter, die mittels schnappverschluß-ähnlichen Mechanismus mit den Klemmhaltern verbunden werden können. Die Klemmhalter sind dann frei verdrehbar auf dem Relingsadapter.

29

Größe	Art.-Nr.	Preis
-------	----------	-------

❶ für Hook & Moor	34223	7 €
-------------------	-------	-----

❷ für Bootshaken mit Schaft		
-----------------------------	--	--

circa 18 mm	34226	6 €
-------------	-------	-----

circa 22 mm	34227	6 €
-------------	-------	-----

circa 25 mm	34224	6 €
-------------	-------	-----

circa 30 mm	34225	6 €
-------------	-------	-----

circa 35 mm*	34228	6 €
--------------	-------	-----

* nur zum Anschrauben. Anklemmen an Relingsadapter nicht möglich

❸ Relingsadapter		
------------------	--	--

für 22 mm Rohre	34022	6 €
-----------------	-------	-----

für 25 mm Rohre	34025	6 €
-----------------	-------	-----

für Rohre von 17 bis 30 mm auf Anfrage		
----------------------------------------	--	--



Aquascope / Anker-Gucker

Vom Tender aus zum Anker schauen ohne nass zu werden:

Unterwassersichtgerät mit großem Sichtfeld. Platzsparend in drei Teile zerlegbar, ineinander stapelbar für eine angenehme Aufbewahrung.

Mit und ohne Licht erhältlich.



30

Höhe 51 cm

Durchmesser unten 34 cm.

	Art.-Nr.	Preis
Version "Tag"	34216	79 €
Version "Tag&Nacht"	34217	124 €
gepolsterte Aufbewahrung	34218	37 €

Optimal auch zum Fische beobachten



Bojenkarabiner



Bojenkarabiner (KONG Italy) 78 €
Art.-Nr. 34011

A4 geschmiedet
Bruchlast 2400 kg
Größe 129 x 200 mm
Öffnungsweite 55 mm
für Leinen bis 24 mm



Mit handelsüblichen Bootshaken zu bedienen. Testsieger "Yacht" 2/2015.

Bootshaken nicht im Lieferumfang enthalten

Anlegehilfen und Kleinteile

❶ Schleusenhaken klein A4

Stärke 10 mm

Länge 245 mm Art.-Nr. 34302 15 €

❷ Schleusenhaken A4

Stärke 10 mm

Länge 560 mm Art.-Nr. 34305 26 €

Länge 750 mm Art.-Nr. 34307 33 €

❸ Bojenhaken A4 ①

Stärke 10 mm

Länge 1160 mm Art.-Nr. 34311 52 €

❹ Bojenhaken mit Verriegelung A4

Länge 900 mm Art.-Nr. 34308 129 €

Länge 1400 mm Art.-Nr. 34309 159 €

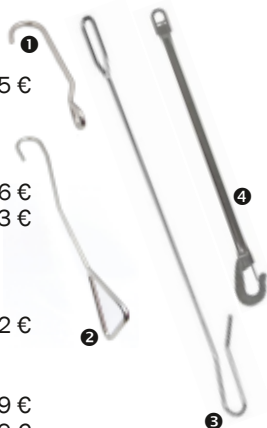

Kleine Anker

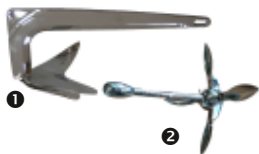

❶ Bruce-Anker 0,5 kg 33,00 €
Art.-Nr. 32100

❷ Klapp-Anker 0,7 kg 42,00 €
Art.-Nr. 32201

Bodenanker Edelstahl A4

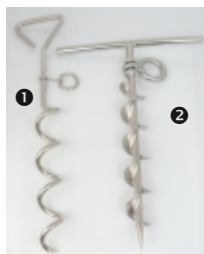

❶ Bodenanker 21,00 €
für feste Böden und kleine Boote. Länge
circa 420 mm, Materialstärke circa 8 mm
Art.-Nr. 32400

❷ Bodenanker massiv 59,00 €
aus Edelstahl A4. Länge circa 340 mm,
Breite circa 220 mm,
Kerndurchmesser 13 mm. Art.-Nr. 32401

Mooring Buoy System

Sicherer und umweltfreundlicher

32

Herkömmliche, mit Ketten befestigte Bojen verwüsten den Grund im gesamten Schwajkreis völlig. Dort findet auf Jahre hinaus kein Bewuchs mehr statt. In Bojenfeldern entstehen Kreise, die nur noch eine tote Mondlandschaft darstellen. Es gibt unseres Wissens nach bereits zwei Seen, an denen stellenweise die Verwendung von Bojen mit Ketten verboten sind.

Mit unserem neuartigen Anlegebojensystem wird der Seeboden geschützt. Die Boje ist mittels einem speziellen Tauwerk mit hoher Bruchlast am Bojenstein befestigt. Die Bruchlast der 20 mm Bojenleine beträgt circa das Doppelte einer einfachen 8 mm Kette. Im Gegensatz zu einer Kette gibt das Tauwerk elastisch nach bei Belastung und wird nicht steif wie eine Kette bei Belastung.

Die Kunststoffummantelung des Tauwerks hemmt Muschel- und Algenbewuchs.

Es wird ein Schwimmer verbaut, der je nach Tiefe des Wassers etwa zwei bis drei Meter unter der Wasseroberfläche befestigt wird.

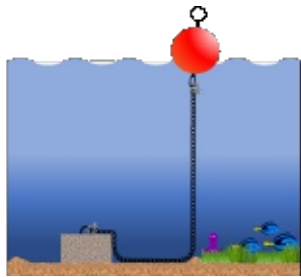
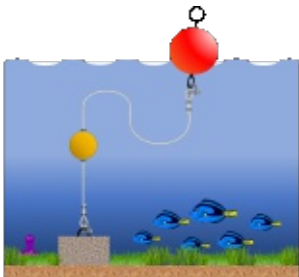

Ummantelte Bojenleine

Polyester Tauwerk mit Kunststoffummantelung zum Schutz vor Muschel- und Algenbewuchs sowie vor mechanischen Beschädigungen.

In Verbindung mit Bojen und Verbindungselementen (siehe folgende Seiten) liefern wir Ihnen das Komplettpaket ganzheitlicher Bojensysteme. Gerne beraten wir Sie.



Für den dauerhaften Einsatz im Unterwasserbereich.

Zum Knoten oder Spleißen kann die Leine abgemantelt werden, sie verliert allerdings in diesem Bereich den Bewuchsschutz.

Umweltfreundlich, da ohne Bleieinlage. Leine schwimmt nicht.

Ø	Bruchlast	Art.-Nr.	Preis je Meter
20 mm	6.000 kg	36012	12,80 €
24 mm	9.000 kg	36013	18,85 €

Für Großverbraucher stehen Rollen mit 200 m bzw. 150 m zu Wiederverkäufer-Preisen zur Verfügung.

Weitere Durchmesser und größere Längen bei Großabnahme auf Anfrage. Auch farbige Ummantelung als Sonderanfertigung möglich.

Mooring Boje

Mooring Bojen aus hochwertigem, weichen Kunststoff. Bojenstab und Wirbelauge sind feuerverzinkt, das obere Auge ist mit Kunststoff beschichtet. Die Stange geht durch die Boje hindurch.

Standardfarbe: orange-rot.



34

Gegen Aufpreis auch lieferbar mit Stab und Wirbelauge aus Edelstahl V4A (AISI316).

Art.-Nr.	Ø Boje	Länge	Auftrieb	Stab-Ø	Preis
kurzer Stab					
34344	405	460	34 kg	16 mm	173 €
34346	480	500	61 kg	16 mm	213 €
34348	605	650	120 kg	16 mm	229 €
langer Stab					
34345	405	460	34 kg	16 mm	186 €
34347	480	500	61 kg	16 mm	225 €
34349	605	650	120 kg	16 mm	299 €

Auftriebskörper / Schwimmer



Schwimmer für den Einsatz unter Wasser aus stabilem, hartem Kunststoff.

Speziell für den Einsatz unter Wasser geeignet.

Seil und Klemmen nicht im Lieferumfang enthalten

Ø	Bohrung	Auftrieb	Art.-Nr.	Preis
200 mm	21 mm	ca. 3 kg	34360	19 €
280 mm	25 mm	ca. 8 kg	34361	48 €

Verbindungselemente

Rohrkausche

aus Edelstahl V4A (AISI 316)

Innen-Ø	Art.-Nr.	Preis
18 mm	34818	22,00 €
20 mm	34820	28,00 €
22 mm	34822	33,00 €
24 mm	34824	38,00 €



Weitere Größen auf Anfrage

Seilklemme

mit selbstsichernden Mutttern,
aus Edelstahl V4A (AISI 316)

Größe	Art.-Nr.	Preis
16 mm	34616	10,00 €

Für einen Strang 20mm Seil (über und unter Schwimmer je 1 x)

19/20 mm 34619 16,50 €

Für zwei Stränge 20 mm Seil (beide Enden je 2 x) oder

Für einen Strang 24 mm Seil (über und unter Schwimmer je 1 x)

22 mm 34622 21,00 €

Für zwei Stränge 24 mm Seil (beide Enden je 2 x)

Weitere Größen
auf Anfrage



❶



❷

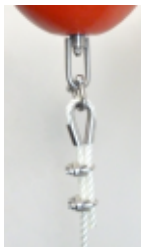

❶ Schulze Schäkkel mit Sicherungsmutter 16 mm

Art.-Nr. 10116S

74,00 €

❷ D-Schäkkel mit Auglasche 16 mm

Art.-Nr. 20116

17,00 €

Schulze® Schäkkel

Stark verschlossen: So beugen Sie Diebstahl und Verletzungen vor!



Das **Startset** (siehe links) besteht aus einem Schulze® Schäkkel der angegebenen Größe in D-Form sowie dem dazu passenden Schlüssel.

Größe	Art.-Nr.	Preis
6 mm	3110104	26 €
8 mm	3110103	26 €
10 mm	3110101	31 €
12 mm	3110102	39 €

*Schulze® Schäkkel
- einfach sicherer!*

Diebstahlschutz, da ein spezieller Schlüssel zum Öffnen der Schäkkel benötigt wird

Verringerte Verletzungsgefahr für Mensch und Material da keine Lasche heraussteht.

Sichereres Schließen des Schäkels, da das Bolzengewinde geschnitten ist.

Festes Verschließen durch die Verwendung des Schlüssels möglich.

Kein Runddrehen wie bei Schäkeln mit Innensechskant.

Die Größenangabe bezieht sich auf den Bolzendurchmesser des Schäkels. Die Öffnungsweite beträgt das Doppelte. Alle Schulze® Schäkkel und die Schlüssel sind aus Edelstahl rostfrei AISI 316 / V4A gefertigt.

Schulze® Schäkkel D-Form



Größe	Art.-Nr.	Preis
4 mm	10104	15 €
5 mm	10105	15 €
6 mm	10106	16 €
8 mm	10108	16 €
10 mm	10110	21 €
12 mm	10112	29 €
16 mm	10116	60 €
20 mm	10120	90 €
22 mm	10122	120 €

D-Form mit unverlierbarem Bolzen

Größe	Art.-Nr.	Preis
10 mm	10110U	27 €
12 mm	10112U	32 €

D-Form mit Sicherungsmutter



Größe	Art.-Nr.	Preis
8 mm	10108S	25 €
10 mm	10110S	32 €
12 mm	10112S	41 €
16 mm	10116S	74 €

Schulze® Schäkkel geschweißt



Größe	Art.-Nr.	Preis
4 mm	10204	15 €
5 mm	10205	15 €
6 mm	10206	16 €
8 mm	10208	16 €
10 mm	10210	21 €
12 mm	10212	29 €
16 mm	10216	60 €
22 mm	10222	120 €

Schulze® Schäkel gedreht



Größe	Art.-Nr.	Preis
4 mm	10504	15 €
5 mm	10505	15 €
6 mm	10506	16 €
8 mm	10508	16 €
10 mm	10510	21 €
12 mm	10512	29 €

38 Schulze® Schäkel lange D-Form



Größe	Art.-Nr.	Preis
4 mm	10304	15 €
5 mm	10305	15 €
6 mm	10306	16 €
8 mm	10308	16 €
10 mm	10310	21 €
12 mm	10312	29 €

Schlüssel für Schulze® Schäkel



Größe	Art.-Nr.	Preis
4/5 mm hart	10705	23 €
6/8 mm hart	10708	18 €
10/12 mm	10712	18 €
6-12 mm hart	10701	25 €
16 mm	10716	36 €
20/22 mm	10722	36 €



Variante Stirnschlüssel

Größe	Art.-Nr.	Preis
6/8 mm hart	10809	31 €
10/12 mm	10810	31 €

Die Stifte der Schlüssel für die Schäkel der Größen 4, 5, 6 und 8 mm sind gehärtete Stifte aus 1.4034 Edelstahl rostfrei, nicht säurebeständig. Nach Gebrauch im Salzwasser mit Süßwasser spülen, sonst ist leichter Flugrost möglich.

Schulze® Schäkel Wirbel-Doppelgabel



Größe	Art.-Nr.	Preis
5 mm	10405	25 €
6 mm	10406	28 €
8 mm	10408	36 €
10 mm	10410	49 €
16 mm	10416	134 €

Schulze® Schäkel Ankerwirbel



Ermöglicht festes verschließen, ohne Runddrehen eines Inbus.
Das Öffnen des Wirbels erfordert den speziellen Schulze® Schäkel Schlüssel, somit ist der Anker vor schnellem Gelegenheits-Diebstahl geschützt.

Ankerwirbel Edelstahl A4 für Kette

	Bruchlast	Safe Workload	Art.-Nr.	Preis
6/8 mm	3290 kg	850 kg	10601	99 €
10/12 mm	4900 kg	1350 kg	10602	129 €

mit zusätzlichem Gelenk:

für Kette	Bruchlast	Safe Workload	Art.-Nr.	Preis
6/8 mm	3290 kg	850 kg	10603	119 €
10/12 mm	4900 kg	1350 kg	10604	189 €

Zur Verwendung der Ankerwirbel aller Größen wird einheitlich folgender Schlüssel benötigt, welcher separat zu bestellen ist. Er ist identisch mit dem Schlüssel für 10/12 mm Schäkel.

Schlüssel für Ankerwirbel
Art.-Nr. 10712

18 €

Schäkel mit Lasche aus AISI 316

40



Größe	D-Form		extra weit		geschweift	
	Art.-Nr.	Preis	Art.-Nr.	Preis	Art. Nr.	Preis
3 mm	20103	2,10 €	--	--	20203	2,10 €
4 mm	20104	1,80 €	--	--	20204	1,80 €
5 mm	20105	2,00 €	20605	2,50 €	20205	2,00 €
6 mm	20106	2,50 €	20606	4,50 €	20206	2,50 €
8 mm	20108	3,80 €	20608	5,50 €	20208	3,80 €
10 mm	20110	6,00 €	20610	8,50 €	20210	6,00 €
12 mm	20112	9,00 €	20612	16,50 €	20212	9,00 €
16 mm	20116	17,00 €	--	--	20216	18,00 €
19 mm	20120	29,00 €	--	--	--	--
22 mm	20122	43,00 €	--	--	20222	43,00 €
25 mm	20125	73,00 €	--	--	--	--



Größe	lange D-Form		gedreht		Wirbel Doppelgabel	
	Art.-Nr.	Preis	Art.-Nr.	Preis	Art.-Nr.	Preis
4 mm	20304	2,00 €	20504	2,50 €	--	--
5 mm	20305	2,50 €	20505	3,00 €	20405	4,00 €
6 mm	20306	3,00 €	20506	3,50 €	20406	5,00 €
8 mm	20308	4,00 €	20508	5,00 €	20408	9,00 €
10 mm	20310	8,00 €	20510	8,00 €	20410	15,00 €
12 mm	20312	13,00 €	20512	14,00 €	--	--
16 mm	--	--	--	--	20416	44,00 €

Die Größenangabe bezieht sich auf den Bolzendurchmesser des Schäkel. Die Öffnungsweite beträgt das Doppelte. Gilt nicht für extra weite Schäkel.

Karabinerhaken AISI 316



Größe	ohne Auge		mit Auge		Bügel-Karabiner	
	Art.-Nr.	Preis	Art.-Nr.	Preis	Art.-Nr.	Preis
3 mm	30103	2,10 €	---	---	---	---
4 mm	30104	1,80 €	30204	1,90 €	---	---
5 mm	30105	2,00 €	30205	2,00 €	---	---
6 mm	30106	2,50 €	30206	2,50 €	30306	4,60 €
8 mm	30108	5,00 €	30208	4,50 €	30308	5,80 €
10 mm	30110	7,00 €	30210	7,50 €	30310	8,40 €
12 mm	30112	13,00 €	30212	13,00 €	30312	13,00 €
14 mm	30114	24,00 €	30214	26,00 €	---	---
16 mm	---	---	---	---	30316	39,00 €



Schraubverbinder

Größe	Art.-Nr.	Preis
8 mm	30608	10,00 €
10 mm	30610	17,00 €
12 mm	30612	26,00 €



Bojenkarabiner klein 19,00 €
 Gesamtlänge 10,8 cm, BL 620 kg
 Art.-Nr. 34006

Edelstahl Fenderhaken



Größe	Art.-Nr.	Preis
für 8 mm Leine	34221	5,50 €
für 10 mm Leine	34222	6,00 €

Ersatzbolzen für Schäkel mit Lasche



Ersatzbolzen aus Edelstahl A4 für Standardschäkel mit Auglasche in den Bauformen gerade, geschweift, gedreht, lang und Wirbel-Doppelgabel.

Größe	Art.-Nr.	Preis
4 mm	2000004	0,50 €
5 mm	2000005	0,50 €
6 mm	2000006	0,50 €
8 mm	2000008	1,00 €
10 mm	2000010	1,00 €
12 mm	2000012	1,00 €
13 mm	2000013	1,50 €
16 mm	2000016	2,00 €
20 mm	2000020	4,00 €
22 mm	2000022	6,00 €

42

Kauschen AISI 316



Rillenbreite	Auge innen	Art.-Nr.	Preis
2 mm	7 mm	34102	0,50 €
3 mm	9 mm	34103	0,60 €
4 mm	11 mm	34104	0,70 €
5 mm	14 mm	34105	1,00 €
6 mm	15 mm	34106	1,50 €
8 mm	18 mm	34108	1,80 €
10 mm	24 mm	34110	2,00 €
12 mm	29 mm	34112	2,80 €
14 mm	33 mm	34114	4,00 €
16 mm	37 mm	34116	4,50 €
18 mm	40 mm	34118	6,00 €
20 mm	45 mm	34120	8,00 €

Bugrolle



Kleine Bugrolle 34,00 €
aus Edelstahl A2 (AISI 304)
Breite circa 5 cm
Gesamtlänge circa 15 cm
Art.-Nr. 32801

Scheuerschutz für Festmacher

Festmacher sind teuer – schützen Sie sie!

Die US Marine und die US Coast Guard vertrauen seit vielen Jahren den Produkten von Chafe-Pro®. Einfache Montage da keine Bändsel nötig. Hoch widerstandsfähig gegen Abrasion, Nässe und UV. Farbe Schwarz, 2 Stück je Packung.



Leinen-Ø	Länge	Art.-Nr.	Preis
10 – 18 mm	35 cm	05-98Y-14	39,90 €
19 – 38 mm	45 cm	Barracuda	79,90 €

OGM Fenderreiniger

OGM Fenderreiniger EXTREM (500ml)

Zur Reinigung und Beseitigung von Verschmutzungen, Ruß- und Ölrückständen, klebrigen Anhaftungen auf Fendern und Schlauchbooten. Auch zur Entfernung von Kleberesten von Beschriftungsfolien sowie Aufklebern.

In der Ausgabe 2/2019 wurden im Magazin "boote" 10 chemische Fenderreiniger einem ausgiebigen Test unterzogen. In der Kategorie "Wirkung auf normaler Verschmutzung" erreichte der OGM Fenderreiniger extrem als einziges Produkt die Wertung "sehr gut".



Fenderreiniger extrem 500 ml	Art.-Nr. 37001	24,00 €
------------------------------	----------------	---------

Unterwasser-Persenning

Schützt Ihren Antrieb vor starkem Bewuchs.

Hilft dort, wo Antifouling seine Grenzen hat. Ein einfacher wie wirkungsvoller Schutz vor Bewuchs und Muscheln auf Propeller, Ruder, Trimmklappen und Z-Antrieben bei regelmäßiger Verwendung.

44

Durch den geminderten Wasseraustausch und vor allem aber durch den UV-Schutz verlängern Sie die Liegezeit im Wasser auf bis zu 3 Jahre.

Mit wiederverwendbarer Transporttasche, Schwimmern, Kette, Befestigungsleinen. Direkt einsatzfähig.



Größe	Bootsbreite bis	Art.-Nr.	Preis
1 (3,0 m x 2,0 m)	max. 2,0 Meter	34401	210 €
2 (4,0 m x 2,7 m)	max. 2,5 Meter	34402	295 €
3 (5,0 m x 3,4 m)	max. 3,0 Meter	34403	395 €
4 (6,0 m x 4,0 m)	max. 4,0 Meter	34404	495 €
5 (7,0 m x 4,7 m)	max. 5,0 Meter	34405	595 €

In wenigen Minuten montiert, zu zweit geht's noch schneller.

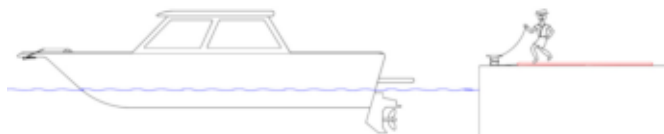

Die Persenning am Steg auslegen und die beiden hinteren Leinen am Poller festmachen.

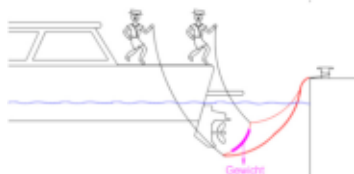

Mit den vorderen beiden Leinen den beschwerten Teil der Persenning unter dem Antrieb durchziehen, dann hochziehen und belegen.

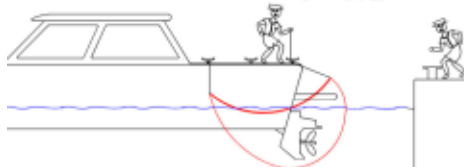
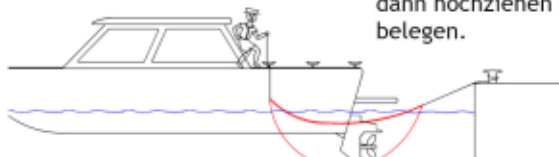

Die hinteren beiden Leinen vom Poller lösen und die Persenning über das Heck hochziehen und belegen.

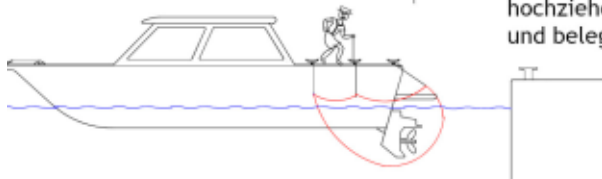

Highfield Aluminium Boats

Highfield Schlauchboote sind das Resultat langjähriger Entwicklung unter härtesten Bedingungen im tropischen Australien.

Die Highfield Aluminiumrümpfe sorgen für Festigkeit und geringes Gewicht. Um die lange Lebensdauer Ihres Highfield RIBs zu gewährleisten, verwendet Highfield nur hochwertige Materialien. Das Aluminium ist hochzugfest und marineklassifiziert.

Die Schlauchmaterialien kommen aus Deutschland (Valmex® PVC) und Frankreich (ORCA® Hypalon).

Highfield gewährt 2 Jahre Garantie auf die Struktur aller ihrer Boote.

46



Durch unterschiedliche Ausstattungsvarianten und Größen von 240 cm Länge und nur 30 kg Gewicht bis 8,6 Meter (1,3 t) können Sie Ihr Highfield RIB entsprechend Ihren Ansprüchen fast wie maßgeschneidert auswählen.

Die Highfield Schlauchboote mit Aluminiumrumpf bieten wir in drei Modellreihen:

Ultralite – Leicht aber stabil. Beste Laufeigenschaften, leicht auf den Strand zu ziehen.

Classic – Das perfekte Allround Schlauchboot, ob als Beiboot oder als Familienboot. Mit Bugstauraum für einen 12 Liter Benzintank.

Sport – Luxus-Schlauchboot mit umfangreicher und komfortabler Ausstattung.

Modell	Außenmaß <i>cm</i>	Gewicht <i>kg</i>	Max. Motor <i>kw / PS</i>	Preis
UL240	240 x 154	30	4,4 / 6	2.340 €
UL260	260 x 154	32	4,4 / 6	2.466 €
UL290	290 x 154	39	7,4 / 10	2.737 €
UL310	310 x 172	50	11,1 / 15	3.204 €
UL340	340 x 172	53	14,9 / 20	3.586 €
CL260	260 x 170	54	11,1 / 15	3.209 €
CL290	290 x 170	59	14,9 / 20	3.466 €
CL310	310 x 170	62	14,9 / 20	3.894 €
CL340	340 x 170	71	18,6 / 25	4.523 €
CL360	360 x 170	75	22 / 30	4.923 €
CL380	380 x 170	83	22 / 30	5.324 €
Sport 300	310 x 183	151	22 / 30	10.508 €
Sport 330	336 x 182	212	22 / 30	11.334 €
Sport 360	362 x 184	227	29 / 40	12.174 €

Die Preise sind für die Valmex Ausführung angegeben. Hypalon auf Anfrage. Preise, Modelle und technische Daten der Highfield Boote können jederzeit ohne vorherige Ankündigung geändert werden. Daher ist diese Preisliste zur Orientierung gedacht.

Verfügbarkeit und Lieferzeit auf Anfrage.

① Lieferung nur per Spedition.

Lieferkosten auf Anfrage abhängig vom Lieferort.

Maritime Rescue System POB-NET

Einfangen, Sichern, Bergen.

Dieses Bergesystem rettet eine Person oder einen Gegenstand rasch und einfach in 3 Schritten aus dem Wasser: Einfangen, Sichern, Bergen.

48

Erfahrungen aus der Praxis zeigen, dass die Anwendung bekannter Mann-über-Bord-Rettungssysteme einige Risiken für die zu rettende Person mit sich bringt. Sollte die zu rettende Person nicht in der Lage sein, aus eigener Kraft das Rettungssystem zu erreichen bzw. zu besteigen, steigt die Gefahr, dass diese durch einen zeitaufwändigen Rettungsvorgang einer lebensbedrohlichen Unterkühlung ausgesetzt ist.

POB-NET
Art.-Nr. 38000

379 €



Das patentierte Rettungssystem POB-NET ist ein mobiles, leicht transportierbares und verstaubares System, das ohne großen technischen und zeitlichen Aufwand einsatzbereit ist.

Es besteht aus einem selbstentfaltbaren, tunnelartigen Netz, das eine Person oder einen Gegenstand rasch aus dem Wasser rettet. Dabei benötigt die zu rettende Person keinerlei Kraft.



Das Einfangen erfolgt durch Überstülpen des Tunnels auf die zu rettende Person. Gesichert wird diese anschließend durch Hochziehen des Tunnels (mittels am Tunnel befestigter Leinen), der in eine waagrechte Position gebracht wird, sodass die Person vom Netz umschlossen und somit gesichert ist. Der weitere Rettungsvorgang erfolgt entweder durch Hochziehen des Rettungssystems durch Körperkraft von Personen oder unter Zuhilfenahme einer bestehenden Bootseinrichtung wie z.B. dem Spinnakerfall oder dem Großbaum. Das Rettungssystem wird mit einer Aufbewahrungstasche geliefert, auf welcher die einzelnen Anwendungsschritte angeführt sind.



Superpump

DER BESTE UND EFFEKTIVSTE WEG
UM FLÜSSIGKEITEN ALLER ART
OHNE ENERGIE ZU PUMPEN



Super
Pump®

50

Einfaches Umfüllen von
Flüssigkeiten ohne zu
verschütten!

Kein Trichter,
schweres Heben,
Gießen oder
Kannisterhalten
erforderlich!

Pumpt alle Flüssigkeiten z.B.

- Diesel
- Benzin
- Petroleum
- Reiniger
- Wasser
- Seewasser
- Verdünnungen
- Alkohol



Halten Sie die Pumpe mit dem
Schlauch ca. 20 cm in die
Flüssigkeit. Bewegen Sie den
Schlauch senkrecht schnell
auf und ab. Bis die Flüssigkeit
im Schlauch hochsteigt. Die
Pumpe muss dabei immer in
der Flüssigkeit bleiben und
darf keine Luft ansaugen.

BRAUCHEN SIE DAS
ROHRENDE NICHT
ZU SAUGEN, DAMIT
DIE FLÜSSIGKEIT
STRÖMT.



Der Schlauch ist:
+ verlängerbar
+ austauschbar



Wichtig!
Pumpen Sie weiter, bis die
Flüssigkeit im Schlauch das
gleiche Niveau erreicht, wie
in dem abzupumpenden
Behälter.

(L siehe Zeichnung)



Wenn die Flüssigkeit anfängt
von alleine zu fließen, hören
Sie auf zu pumpen.
Die Flüssigkeit läuft
automatisch!

19,90 €

feelingfree Fouta

Schick, platzsparend, angenehm auf der Haut.

Unsere Baumwolltücher sind:

- vielseitig verwendbar
- ideal für Spa, Strand und Sport
- praktisch als Polster-Überwurf
- klein und leicht für Flugreisen
- extrem schnelltrocknend
- sehr saugfähige Baumwolle
- bei 60 Grad waschbar



Innenmaß der Tasche
circa 15 x 20 cm

Ob am Strand, in der Sauna, beim Sport oder auf Urlaubsreise – die Foutas werden schnell zu einem ständigen Begleiter. Groß genug zum Liegen oder Einwickeln, ganz klein zum Transport. 100% Baumwolle, der Hersteller ist Oeko Tex 100 Standard zertifiziert. In sehr vielen Farben erhältlich, siehe Onlineshop.

- | | |
|----------------------------------------------------------------------------------------------------------------|---------|
| 1 Premium L | 22,90 € |
| Größe circa 95 x 180 cm, Gewicht circa 300 Gramm. | |
| 2 Premium L, mit eingenähter Tasche | 25,90 € |
| Größe circa 95 x 180 cm. Gewicht circa 300 Gramm. | |
| Handtuch mit integriertem Reißverschlussfach: Schlüssel, Handy, etc. einfach und sicher im Handtuch mitnehmen. | |

Informationen zum JAMBO-Anker:

www.jamboanker.com

Unser Onlineshop (D, AT) zu diesem Katalog
mit Sonderangeboten sowie reduzierten Artikeln:

www.armin-schulze.de

Versand in die Schweiz und andere Länder möglich.

Sonderkonditionen (Kauf auf Rechnung, Zahlungsziel)
für **Behörden und Hochschulen**.

Bei Fragen bitte per Mail oder Telefon
Kontakt zu uns aufnehmen.

Alle Preise sind inklusive Mehrwertsteuer angegeben.
Die angegebenen Preise und Leistungen geben den Stand vom
1. Januar 2024 wieder. Da es unter dem Jahr zu Preisanpassungen
kommen kann, bleiben Änderungen der beschriebenen Leistungen
und Preise bis zu unserer Auftragsbestätigung ausdrücklich
vorbehalten. Die jeweils aktuellen Preise und Leistungs-
beschreibungen sind unter www.armin-schulze.de einsehbar.
Technische Änderungen und Druckfehler vorbehalten.

Die Versandkostenpauschale beträgt für Lieferungen innerhalb
Deutschlands 4,90 Euro je Bestellung und nach Österreich 15 Euro.
Andere Länder auf Anfrage.

Ausgenommen davon sind Speditionsartikel und Sperrgut (im Katalog
markiert mit ⓘ). Sollten Sie Speditionsartikel und Artikel für den
Paketversand zusammen bestellen, so fallen Versandkosten für den
Speditionsartikel und den Paketversand an.

Armin Schulze
Eberhardstr. 14
71334 Waiblingen

Telefon: 07151 563 482
Mobil: 015777 563 484
E-Mail: info@armin-schulze.de